



• 定子订货号规则

WKM	200	A
系列	定子宽度	定子长度
WKM	221mm	1: 364mm 1: 700mm

• 定子订货号规则

DKM	200	-	L168
系列	定子宽度	定子长度	
DKM	200 250mm	L168 168mm L252 252mm L420 420mm	

定子型号	长度 LC	宽度	高度	A	Z	极对距	质量
单位	mm	mm	mm	PCS	PCS	mm	kg/m
WKM200-168	168	250	13.8	1	4	42	23.9
WKM200-252	252	250	13.8	2	6	42	23.9
WKM200-420	420	250	13.8	4	10	42	23.9

*WKM200系列定子可以任意搭配WKM200-L168与WKM200-L252、WKM 200-420。

• 定子尺寸



推力图

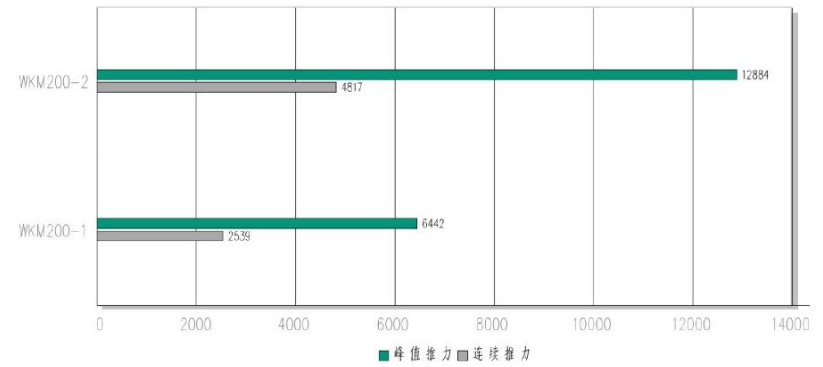

规格参数

	符号	单位	WKM200-1	WKM200-2
连续推力	F_c	N	2539	4817
连续电流	I_c	A_{rms}	8.4	16
峰值推力 [1s]	F_p	N	6442	12884
极限电流 [1s]	I_u	A_{rms}	28.8	57.6
推力常数	K_f	N/A_{rms}	306	306
定子与定子间吸力	F_a	N	10.7	21.4
线圈最高温度	T_{max}	$^{\circ}C$	100	100
电气时间常数	K_e	ms	25.8	25.8
电阻【相间, 25 $^{\circ}C$ 】	R_{25}	Ω	4	2
电感【相间, 25 $^{\circ}C$ 】	L	mH	103	51.5
极对距	2τ	mm	42	42
反电动势常数	K_e	$V_{rms}/(m/s)$	249.8	249.8
持续热功率 (自冷) @100 $^{\circ}C$	P_{CN}	W	545.6	999.8
马达常数 [25 $^{\circ}C$]	K_m	$N/r/W$	124.9	176.7
热耗散常数 (自冷)	R_{th}	$W/^{\circ}C$	7.3	13.2
热感测开关	-	-	PT100	PT100
最大操作电压	-	V_{cc}	600	600
定子质量	M_f	kg	26.5	51.6
定子单位质量	M_s	kg/m	23.9	23.9

注：本表测量室温25 $^{\circ}C$ ，数据均无强制冷却之值；除尺寸规格外，其余规格有 $\pm 10\%$ 的误差范围；本公司保有变更权利，相关参数规定如有变动，恕不另行通知。

有铁芯直线电机

WKM030

WKM050

WKM100

WKM150

WKM200

有铁芯直线电机

WKM030

WKM050

WKM100

WKM150

WKM200

• WKM200-1尺寸参数 期货产品 交期请咨询业务

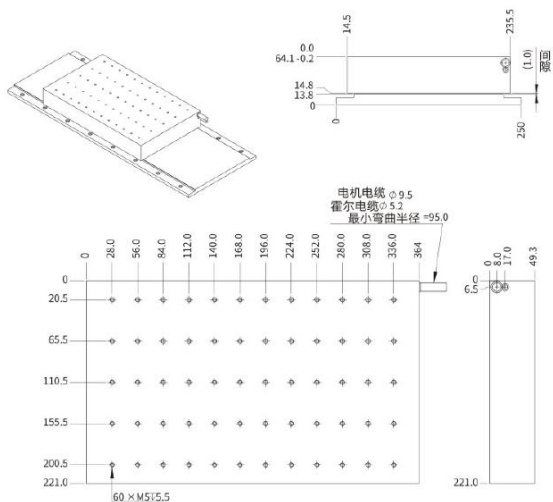

■ 力-速度曲线

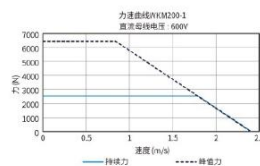
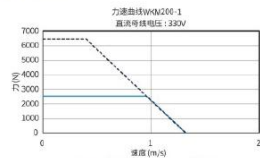

• WKM200-2尺寸参数 期货产品 交期请咨询业务

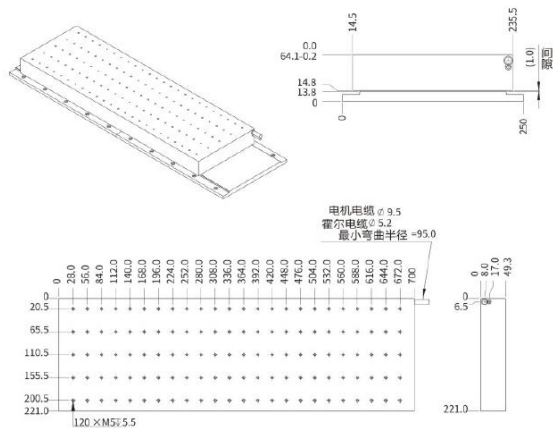

■ 力-速度曲线

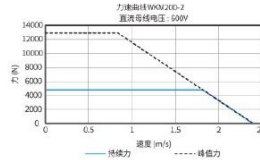
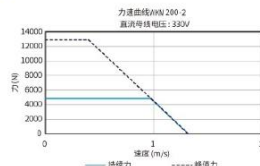

MEMO

Blank memo area for notes.